



ประกาศเทศบาลตำบลห้วยยอด
เรื่อง เปิดเผยแพร่ราคากลางโครงการจัดซื้อชุดอุปกรณ์สนามเด็กเล่น จำนวน ๕ รายการ

.....

ด้วยเทศบาลตำบลห้วยยอด จะดำเนินการจัดซื้อชุดอุปกรณ์สนามเด็กเล่น จำนวน ๕ รายการ เพื่อให้การปฏิบัติถูกต้องตามระเบียบกระทรวงมหาดไทยว่าด้วยการพัสดุของหน่วยการบริหารราชการส่วนท้องถิ่น พ.ศ.๒๕๓๕ และที่แก้ไขเพิ่มเติม และหนังสือสำนักงาน ป.ป.ช.ด่วนที่สุด ที่ ปช.๐๐๐๑.๒๖/ว.๐๐๒๗ ลงวันที่ ๑๙ กันยายน ๒๕๕๖ จึงขอเปิดเผยแพร่ราคากลางโครงการจัดซื้อชุดอุปกรณ์สนามเด็กเล่น เป็นเงิน ๒๙๗,๕๐๐.- บาท (สองแสนเก้าหมื่นเจ็ดพันห้าร้อยบาทถ้วน) รายละเอียดตามเอกสารแนบท้ายประกาศนี้

จึงประกาศมาให้ทราบโดยทั่วกัน

ประกาศ ณ วันที่ เดือน มีนาคม พ.ศ. ๒๕๖๐

(นายวิชชัย วรพงศ์พัฒน์)
ตำแหน่ง นายกเทศมนตรีตำบลห้วยยอด

**ตารางแสดงวงเงินงบประมาณที่ได้รับจัดสรรและราคากลาง(ราคาอ้างอิง)
ในการจัดซื้อจัดจ้างที่มีไข่งานก่อสร้าง**

๑. ชื่อโครงการ จัดซื้อชุดอุปกรณ์สนามเด็กเล่น
หน่วยงานเจ้าของโครงการ เทศบาลตำบลห้วยยอด
๒. วงเงินงบประมาณที่ได้รับจัดสรร ๓๐๐,๐๐๐.- บาท
๓. วันที่กำหนดราคากลาง (ราคาอ้างอิง) ๑ มีนาคม ๒๕๖๐
เป็นเงิน ๒๙๗,๕๐๐.- บาท (สองแสนเก้าหมื่นเจ็ดพันห้าร้อยบาทถ้วน) ราคา/หน่วย(ถ้ามี) -
๔. แหล่งที่มาของราคากลาง (ราคาอ้างอิง)
 - ๔.๑ บริษัทใหม่ ทูเพลย์ จำกัด
 - ๔.๒ บริษัท เพลย์กราว แอนด์ ฟิตเนส มาร์เก็ตติ้ง
 - ๔.๓ บริษัท จีเนียส คิวตี้ จำกัด
๕. รายชื่อเจ้าหน้าที่ผู้กำหนดราคากลาง (ราคาอ้างอิง) ทุกคน
 - ๕.๑ นางนวนิจ สาคะโร
 - ๕.๒ นายฉัตรชัย มธุรสศิลป์
 - ๕.๓ นายกิตติพงษ์ สุดดั่งแก้ว

รายละเอียดประกอบการกำหนดคุณลักษณะเฉพาะ
การจัดซื้อครุภัณฑ์อื่น (ชุดอุปกรณ์สนามเด็กเล่น)
เทศบาลตำบลห้วยยอด อำเภอห้วยยอด จังหวัดตรัง
ประจำปีงบประมาณ ๒๕๖๐

คุณสมบัติชุดอุปกรณ์สนามเด็กเล่น

เหล็ก

๑. ชิ้นส่วนเหล็กผ่านการชุบเคลือบกันสนิมด้วยซิงค์ และการเคลือบสีผิวด้วยระบบ Electrostatic Power Coating และอบด้วยอุณหภูมิ ๑๙๐ - ๒๐๐ องศาเซลเซียส เพื่อให้สีสวยงาม และทนทานต่อการขีดขีด และสวยงาม
๒. สี - มีสารโลหะหนักอยู่ในระดับปลอดภัยตามข้อกำหนดความปลอดภัยสนามเด็กเล่น กระทรวงอุตสาหกรรม

พลาสติก

๑. พลาสติกทุกชิ้นเป็นโพลีเอทิลีน (PE) ซึ่งมีความทนทานต่อแรงกระแทก ไม่มีส่วนประกอบไฟเบอร์กลาส ซึ่งมีสารอันตราย
๒. สีที่ใช้เป็นสี Non-Toxic และมีส่วนผสมสารกันแสง UV
๓. พลาสติก (PE) ที่ใช้เป็น PE ชนิด COMPOUND ทำให้ชิ้นงานพลาสติกทุกชิ้นมีความคงทน แข็งแรง มีสีที่เรียบเนียน และไม่ซีดจางง่าย
๔. พลาสติก (PE) ที่ใช้เป็น PE ใหม่ ๑๐๐% ไม่มีส่วนผสมของพลาสติกของพลาสติกเก่า และได้รับมาตรฐานอุตสาหกรรม มอก.๘๑๖-๒๕๕๖ (ตามข้อกำหนดความปลอดภัยสนามเด็กเล่น จากกระทรวงอุตสาหกรรม)

ชิ้นส่วนประกอบ

น๊อตเป็นระบบกันคลาย และปลายตัดมนเพื่อป้องกันอันตรายจากการขีดข่วนเด็ก

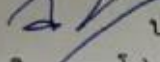
(ลงชื่อ)  ประธานกรรมการ
(นางนวนิจ สาคะโร)
รองปลัดเทศบาล

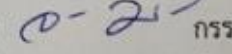
(ลงชื่อ)  กรรมการ
(นายฉัตรชัย มธุรสศิลป์)
ผู้อำนวยการกองสวัสดิการสังคม

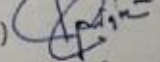
(ลงชื่อ)  กรรมการ
(นายกิตติพงษ์ สุดด้วงแก้ว)
นายช่างโยธาชำนาญงาน

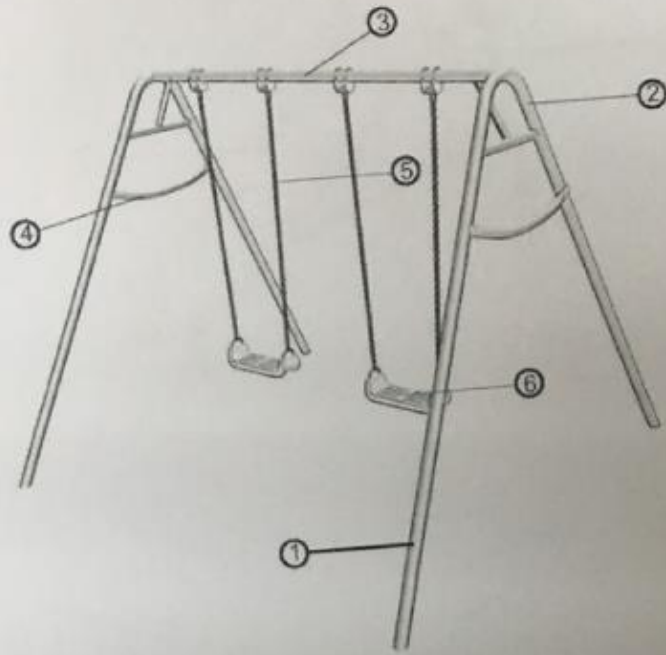

ชิงช้าเด็กเล็ก 2 ที่นั่ง

ขนาดกว้างไม่น้อยกว่า 2.00 m. ยาวไม่น้อยกว่า 2.15 m. สูงไม่น้อยกว่า 1.85 m.

ประกอบด้วย

1. ขา ทำจากเหล็ก พ่นสีฝุ่น \varnothing ไม่น้อยกว่า 70 mm.
2. เหล็กรับขาและคาน ทำจากเหล็ก \varnothing ไม่น้อยกว่า 70 mm.
3. คาน ทำจากเหล็ก \varnothing ไม่น้อยกว่า 70 mm.
4. รัศขา ทำจากเหล็ก \varnothing ไม่น้อยกว่า 26 mm.
5. โซ่ทำจากเหล็กชุบ PVC จำนวน 4 เส้น
6. เบาะนั่งทำจากพลาสติก จำนวน 2 ชุด

[Handwritten signature]
[Handwritten date: 0-2-5]

[Handwritten signature]

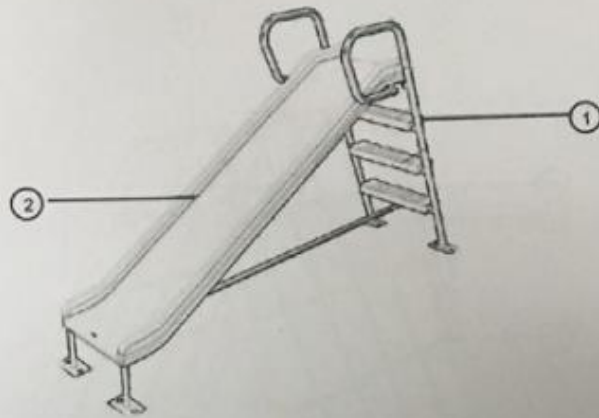

ชุดสไลด์

กว้างไม่น้อยกว่า 0.45 m. ยาวไม่น้อยกว่า 2.00 m. สูงไม่น้อยกว่า 1.24 m.

ลำดับ	รายการ	วัสดุ	ขนาด
1	ชั้นบันได	พลาสติก	ไม่น้อยกว่า 15x35 cm.
2	สไลด์เดอร์	พลาสติก	ไม่น้อยกว่า 40x180 cm.

Handwritten signature

Handwritten signature

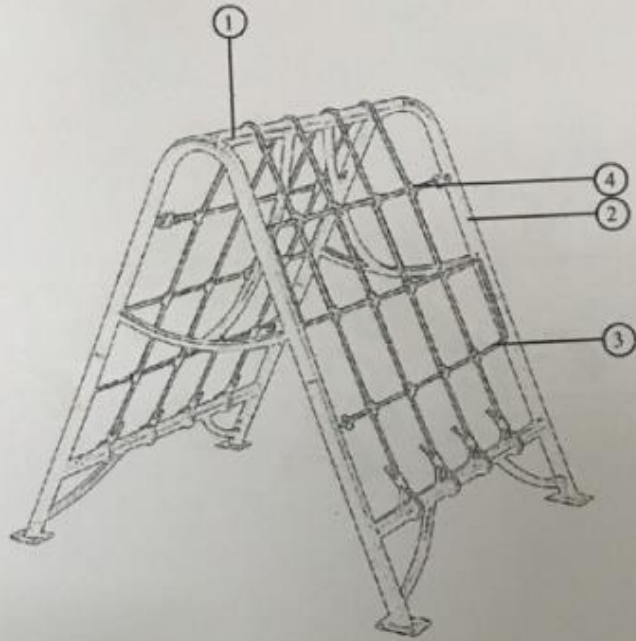

บันไดไม้เชือกใหญ่

กว้างไม่น้อยกว่า 1.95 m. ยาวไม่น้อยกว่า 2.20 m. สูงไม่น้อยกว่า 1.80 m.

ลำดับ	รายการ	วัสดุ	ขนาด
1	คาน	เหล็ก	Ø ไม่น้อยกว่า 70 mm.
2	เสา	เหล็ก	Ø ไม่น้อยกว่า 70 mm.
3	เชือก	เชือก	Ø ไม่น้อยกว่า 10 mm.
4	ปะกับเชือก	เหล็ก	ไม้ไม่น้อยกว่า 40 x 40 mm.

[Handwritten signature]

[Handwritten signature]

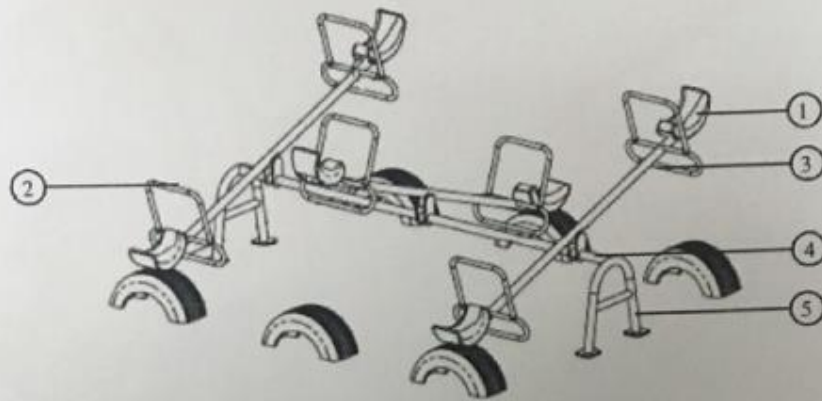

ม้ากระดก 6 ที่นั่ง

กว้างไม่น้อยกว่า 2.00 m. ยาวไม่น้อยกว่า 2.00 m. สูงไม่น้อยกว่า 0.70 m.

ลำดับ	รายการ	วัสดุ	ขนาด
1	เบาะนั่ง	พลาสติก	ไม่น้อยกว่า 90 x 270 x 60 mm.
2	มือจับ	เหล็ก	Ø ไม่น้อยกว่า 20 mm.
3	ที่วางเท้า	เหล็ก	Ø ไม่น้อยกว่า 20 mm.
4	คาน	เหล็ก	Ø ไม่น้อยกว่า 45 mm.
5	เสา	เหล็ก	Ø ไม่น้อยกว่า 45 mm.

Handwritten signature or initials

Handwritten signature

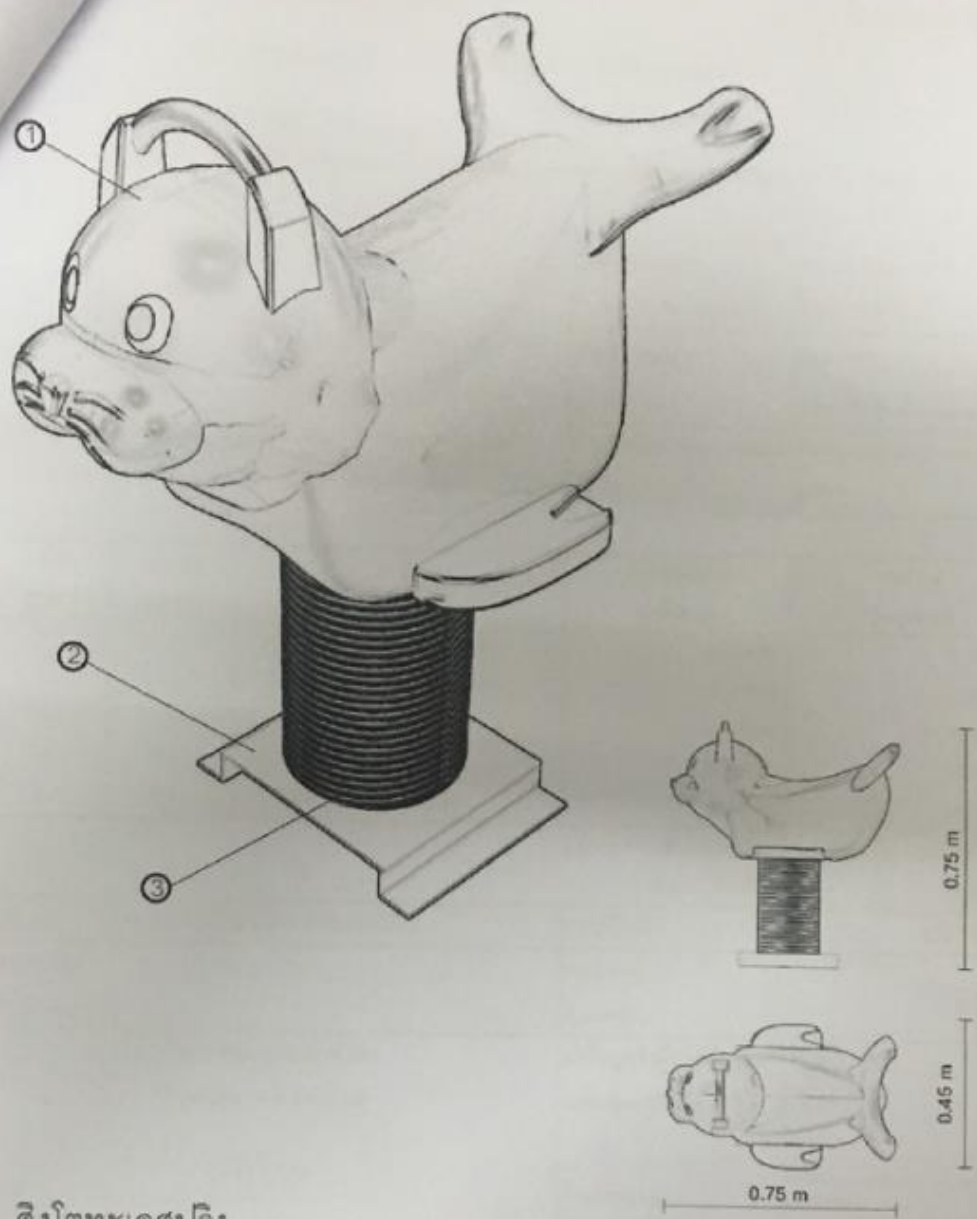

สิงโตทะเลสปริง

ลำดับ	รายการ	วัสดุ	ขนาด
1	สิงโตทะเล	พลาสติก	450x750x450 mm
2	ฐานเครื่องเล่น	เหล็ก	240x400x45 mm
3	สปริงและทอกันสปริงหนีบ	เหล็ก / ทอพลาสติก	ลวดหนา 22 mm / ทอกว้าง 200 mm

Handwritten signatures and notes in blue ink.